

SERIE CBD

Software revision 3.26

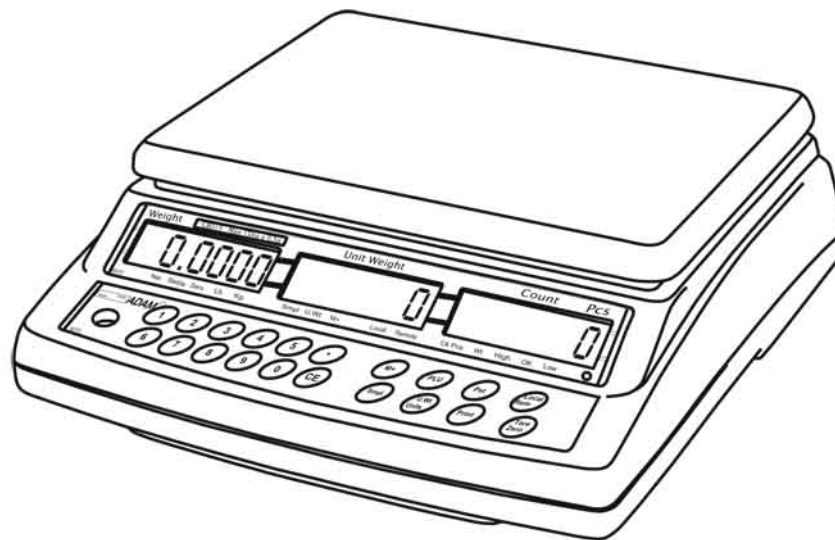

Référence simple:

Nom du modèle de la balance:	
Numéro de série:	
Numéro de révision du logiciel (Affiché lors de la première mise en marche):	
Date d'achat:	
Nom et adresse du fournisseur:	

1.0 TABLE DES MATIERES

P.N. 302666242, Révision B1, Novembre 2016

1.0	TABLE DES MATIERES	3
2.0	INTRODUCTION	4
3.0	CARACTERISTIQUES TECHNIQUES	5
3.1	CARACTERISTIQUES DE LA BALANCE PRINCIPALE	5
3.2	CARACTERISTIQUES DE LA BALANCE A DISTANCE	5
3.3	CARACTERISTIQUES COMMUNES	5
4.0	INSTALLATION	6
4.1	EMPLACEMENT DES BALANCES	6
4.2	INSTALLATION DES BALANCES	7
4.3	REGLAGE DE LA BALANCE A DISTANCE	8
5.0	DESCRIPTIONS DES TOUCHES	9
6.0	AFFICHEURS	10
6.1	AFFICHEUR POIDS (WEIGHT)	10
6.2	AFFICHEUR POIDS UNITAIRE (UNIT WEIGHT)	10
6.3	AFFICHEUR COMPTAGE (COUNT)	11
7.0	FONCTIONNEMENT	11
7.1	REMISE A ZERO ET TARAGE DE L’AFFICHAGE	12
7.2	FONCTIONS MEMOIRE	13
7.2.1	ACCUMULATION MANUELLE	13
7.2.2	TOTAL ACCUMULÉ AUTOMATIQUEMENT	14
7.3	COMPTAGE DE PIECES	14
7.3.1	PESAGE D’UN ÉCHANTILLON POUR DÉTERMINER LE POIDS UNITAIRE	14
7.3.2	EN ENTRANT UN POIDS UNITAIRE CONNU	15
7.3.3	MISE À JOUR AUTOMATIQUE DU POIDS UNITAIRE	15
7.3.4	COMPTAGE PRÉRÉGLÉ OU CONTRÔLE DE PESÉE	15
7.4	PLU (Product Look Up)	17
7.4.1	ENREGISTRER LES PLUs MANUELLEMENT	17
7.4.2	ENTRER UNE DESCRIPTION MANUELLEMENT	19
7.4.3	RAPPELER LES PLU’S MANUELLEMENT	20
8.0	PARAMETRES	21
8.1	HEURE EN TEMPS REEL	23
9.0	FONCTIONNEMENT DE LA BATTERIE	24
10.0	SORTIE RS-232	25
10.1	FORMAT DES COMMANDES D’ENTREE	26
10.2	ENREGISTEMENT DES DONNEES VIA LA RS232	27
10.3	ENTRER PLU EN UTILISANT L’INTERFACE RS-232	27
11.0	CALIBRAGE	28
12.0	MESSAGES D’ERREUR	30
13.0	PARAMETRES TECHNIQUES	31
14.0	REMPLACEMENT DES PIECES ET ACCESSOIRES	33
15.0	SERVICE INFORMATION	33

2.0 INTRODUCTION

- La série CBD offre une gamme de balances de comptage précises, rapides et polyvalentes qui peut utiliser une plate forme externe additionnelle (balance à distance) pour le pesage ou le comptage d'articles plus lourds.
- Ces balances compteuses ont la possibilité d'utiliser un certain nombre d'informations enregistrées (PLU).
- La balance peut être utilisée soit avec les livres seulement, kilogrammes seulement ou peut être changeable entre livres et kilogrammes.
- Toutes possèdent des plates formes en acier inoxydable sur une base d'assemblage en acier.
- Tous les claviers sont étanches, les touches sont codées en couleurs et les afficheurs à cristaux liquides (LCD) sont larges et faciles à lire. Les écrans LCD sont fournis avec le rétro éclairage.
- Toutes les unités incluent une recherche du zéro automatique, un signal sonore pour les poids pré-réglés, une tare automatique, tare pré-réglée et une fonction accumulation qui permet au comptage d'être enregistré puis rappelé sous forme de total accumulé.
- Les balances ont une interface RS-232 bidirectionnelle pour communiquer avec un PC ou une imprimante. Une interface USB est disponible en option.

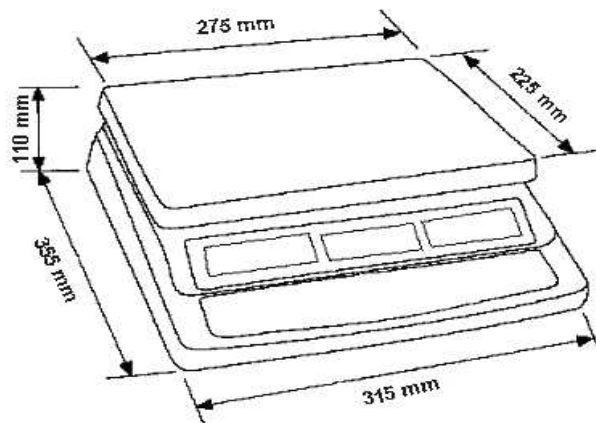

3.0 CARACTERISTIQUES TECHNIQUES

3.1 CARACTERISTIQUES DE LA BALANCE PRINCIPALE

Modèle #	CBD 4 CBD 8a	CBD 8 CBD 16a	CBD 16 CBD 35a	CBD 32 CBD 70a	CBD 48 CBD 100a
Capacité maximum	4 kg / 8 lb	8 kg / 16 lb	16 kg / 35 lb	32 kg / 70 lb	48 kg / 100 lb
Précision	0.0001 kg / 0.0002 lb	0.0002 kg / 0.0005 lb	0.0005 kg / 0.001 lb	0.001 kg / 0.002 lb	0.002 kg / 0.005 lb
Portée de la Tare	-4 kg / -8lb	-8 kg / -9.9995 lb	-9.9995 kg / -35 lb	-32 kg / -70 lb	-48 kg / -99.995 lb
Reproductibilité (Std Dev)	0.0001 kg / 0.0002 lb	0.0002 kg / 0.0005 lb	0.0005 kg / 0.001 lb	0.001 kg / 0.002 lb	0.002kg / 0.005 lb
Linéarité ±	0.0002 kg / 0.0005 lb	0.0004 kg / 0.001 lb	0.001 kg / 0.002 lb	0.002 kg / 0.004 lb	0.004 kg / 0.01 lb
Unités de Mesure	kg, lb				

3.2 CARACTERISTIQUES DE LA BALANCE A DISTANCE

Tension d'excitation	5 VDC
Portée du signal	0-20 mV (permet 3 mV / V LC avec 5mV zéro offset)
Portée du zéro	0-5 mV
Sensitivité	0.02 µV / comptage ADC interne ou mieux
Comptage ADC interne	500,000 maximum à 10 mV à l'entrée
Charge	87 ohms – 1200 ohms Adaptée pour 4 X 350 ohms capteurs
Connexion	4 câbles de connexion vers les capteurs plus protection
Longueur maximale du câble	6 mètres
Sortie	9 broches prise D-subminiature sur la balance



3.3 CARACTERISTIQUES COMMUNES

Interface	Interface RS-232 bidirectionnelle Interface série USB en option
Temps de stabilisation	2 Secondes
Température defonctionnement	0°C - 40°C
Alimentation	115/230 VAC 50/60Hz depuis une alimentation externe ou 12 VDC 800 mA pour les USA
Calibrage	Externe Automatique
Affichage	3 x 6 afficheurs digitaux LCD à 6 chiffres
Structure	Indicateur an plastique ABS, Plateforme en acier inoxydable
Taille du plateau	225 x 275mm 8.9" x 10.8"

Dimensions totales	315 x 355 x 110mm 12.4" x 14" x 4.3"
Poids Net	4.4 kg / 9.7 lb
Applications	Balance compteuse
Fonctions	Pesage, comptage de pièces, accumulation en mémoire, comptage pré-réglé avec alarme, jusqu'à 100 PLUs avec description, poids unitaire & tare
Autres caractéristiques	Augmentation de la précision pour le comptage de pièces, batterie interne rechargeable (jusqu'à 70 heures de fonctionnement dépendant du nombre de capteurs utilisés et de l'utilisation du rétro éclairage)

4.0 INSTALLATION

4.1 EMBLACEMENT DES BALANCES

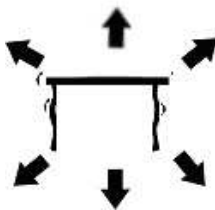
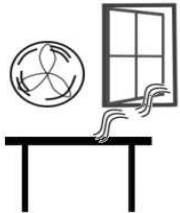
	<ul style="list-style-type: none"> • Les balances doivent être installées dans un endroit qui ne soit pas susceptible de modifier l'exactitude de la pesée. • Éviter les températures extrêmes. Ne pas placer dans le rayonnement direct de la lumière du soleil, dans les endroits proches de climatisation ou dans un courant d'air. • Éviter les tables bancales. Les supports ou le sol doivent être rigides et ne pas vibrer. • Éviter les sources d'énergie instables. Ne pas utiliser à côté d'importantes sources d'électricité telle que des appareils à souder ou des moteurs de machine. • Ne pas placer près de machines vibrantes. • Éviter les endroits trop humides qui pourraient faire de la condensation. Éviter le contact direct avec de l'eau. Ne pas pulvériser d'eau ou immerger la balance dans l'eau. • Éviter les mouvements d'air importants. Près de ventilateurs ou de portes ouvertes sur l'extérieur. Ne pas placer près de fenêtres ouvertes. • Garder les balances propres. Ne pas empiler de matériel sur les balances quand elles ne sont pas utilisées ou en services.
	
	
	

4.2 INSTALLATION DES BALANCES

INSTALLATION DE LA BALANCE PRINCIPALE

- La série CBD est livrée avec un plateau en acier inoxydable emballé séparément.
- Placez le plateau dans les trous situés sur le dessus du boîtier.
- Ne pas appuyez de manière excessive car cela pourrait endommager le capteur à l'intérieur.
- Mettez à niveau la balance en ajustant les 4 pieds. La balance devrait être ajustée de façon à ce que la bulle dans la mise à niveau soit au centre du cercle et que la balance soit supportée par ses quatre pieds.

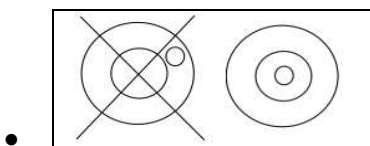

- Connecter le câble d'alimentation au connecteur sur le côté droit dessous la balance. Si vous utilisez une prise externe d'une alimentation (USA) connectez-la sur la prise se trouvant sur le côté.
- L'interrupteur se trouve sur le côté droit de la balance.
- La balance affichera le numéro de modèle dans l'écran "**Weight**" (CBD 16- ou 16 représente la capacité maximum de la balance en Kg) et l'actuel numéro de révision du hardware et software dans l'écran "**Unit Weight**".
- Ensuite un autotest commence. A la fin de l'auto test, la balance affichera "0" dans les trois écrans. Si l'écran du poids affiche une valeur alors il n'a pas été possible de régler un nouveau zéro pendant l'allumage.

INSTALLATION DE LA BALANCE A DISTANCE

- La Série CBD peut être connectée à n'importe quelle taille de plateforme de pesage avec capteur via le port de connexion pour la balance à distance situé sur le côté droit de la base de la balance principale. Assurez vous d'avoir la bonne infrastructure avec la balance car chacune d'entre elle est associé à un calibrage.
- Positionner la plateforme de pesée à distance dans l'endroit ou elle devra être utilisée. Mettre à niveau la balance en réglant les quatre pieds. Si elle est mise en place à l'aide de l'indicateur de mise à niveau alors elle devra être ajustée de façon à ce que la bulle soit au centre.
- Appuyez sur [**Local/Rem**] pour sélectionner la balance principale ou celle a distance pour la configuration et le fonctionnement.

CONNEXION DE LA BALANCE A DISTANCE

Le câble pour le capteur est relié à une prise 9 broches D-subminiature avec les connexions suivantes:

Numéro des broches	Connexion
Broches 1,2	- Excitation (0 V)
Broches 4,5	+ Excitation (+5 V)
Broche 7	+ Signal
Broche 8	- Signal

(Le sens des câbles de connexion d'un capteur à six fils n'est pas utilisé mais peut être connecté aux broches d'Excitation respectives).

4.3 REGLAGE DE LA BALANCE A DISTANCE

La balance à distance devra être réglée pour une résolution réaliste en rapport avec l'entrée fournie par le(s) capteur(s). Voir la section 13 pour plus de détails sur la configuration de la balance à distance.

Si un seul capteur 2mV / V est installé et plus de 60% du capteur est utilisé à sa pleine capacité alors la sortie haute >6mV rends possible le réglage à une haute résolution.

Si ce critère est rencontré alors la balance à distance peut être réglée à une haute résolution avec un maximum de 1:30,000, c'est à dire 300 kg x 0.01 kg.

Quand plus d'un capteur est installé ou que la capacité total du capteur n'est pas utilisé alors une résolution réduite devra être sélectionnée dans les réglages techniques de la balance à distance. Par exemple, si un système utilise quatre capteurs 2 mV / V 1000 kg pour une balance de capacité 1000 kg alors la valeur de sortie de la balance à pleine charge sera de seulement 2.5 mV.

Dans ce cas la résolution devra être réduite pour permettre un nombre correct de comptage ADC par division affichée. C'est-à-dire, réglé à 1: 5000 ou 1000 kg x 0.2 kg.

Régler une haute résolution sans fournir une bonne entrée à l'ADC de la balance à distance ne permettra pas d'avoir une meilleure précision et pourrait rendre difficile l'accomplissement des performances des caractéristiques de la balance.

Pour une meilleure performance assurez un minimum de 0.222V / d.

5.0 DESCRIPTIONS DES TOUCHES

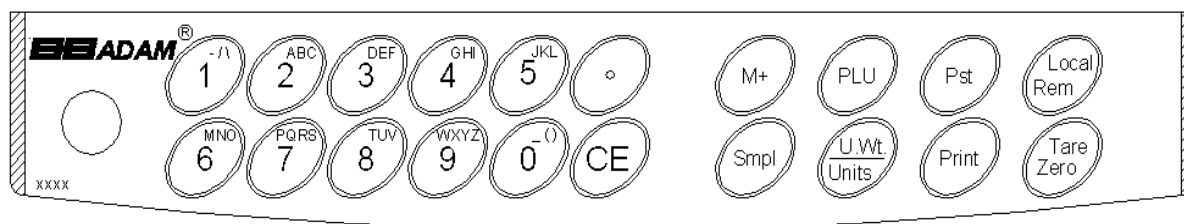

[0-9, •]

Ces touches sont utilisées pour entrer manuellement une valeur pour le poids de tare, le poids unitaire et la taille de l'échantillon. Une fonction secondaire est d'entrer des caractères alpha numériques pour les descriptions des PLUs etc.

[CE]

En appuyant sur cette touche, cela effacera le poids unitaire ou une entrée erronée. Elle effacera aussi la mémoire d'accumulation quand le total est affiché.

[M+]

Cette touche est utilisée pour ajouter le comptage actuel dans l'accumulateur. Elle rappelle aussi les données de la mémoire lorsqu'elle est actionnée avec aucune charge sur la balance. Jusqu'à 99 valeurs peuvent être ajoutées ou jusqu'à ce que la pleine capacité de l'écran du poids soit atteinte. Egalement imprime les valeurs affichées lorsque l'Auto print est désactivée.

[Smpl]

Cette touche est utilisée pour entrer le nombre de pièces d'un échantillon.

[PLU]

Pour enregistrer et rappeler l'information d'un échantillon "Product Look Up".

[U. Wt./Units]

Cette touche est utilisée pour entrer le poids de l'échantillon manuellement. Elle permet de modifier les unités de pesage lorsque les autres unités sont activées.

[PST]

Règle la limite maximale pour le nombre d'article compté. Lorsque cette limite maximale est dépassée la balance fera retentir un signal sonore. Une fonction secondaire permet l'accès aux menus des réglages utilisateur.

[Print]

Utiliser pour imprimer les données de pesage.

[Local Rem]

Cette touche est utilisée pour sélectionner la balance principale ou celle à distance.

[Tare/Zero]

Cette touche a une fonction Zéro et Tare combinée.

Si le poids net est au dessous de $\pm 2\%$ du maximum alors elle agit comme une touche zéro. Ceci règle le point zéro pour toutes les pesées ultérieures en réglant l'affichage à zéro.

Elle tare aussi la balance en enregistrant le poids actuel dans la mémoire comme une valeur de tare, soustrayant la valeur de tare du poids total et affichant les résultats comme un poids net.

6.0 AFFICHEURS

Les balances sont trois afficheurs – **Weight (Poids)**, **Unit Weight (Poids Unitaire)** et **Count (Comptage)**.

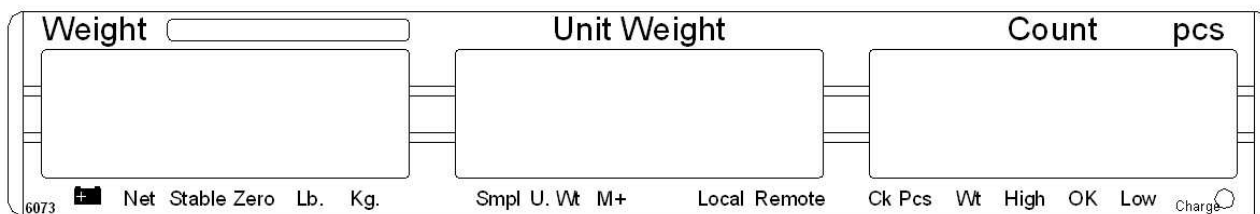

6.1 AFFICHEUR POIDS (WEIGHT)

Celui-ci est composé de 6 chiffres affichés pour indiquer le poids sur la balance.

Une flèche au dessus des symboles indiquera ce qui suit:

Batterie faible,



Poids net affiché, "**Net**"

Indicateur de stabilité, "**Stable**"

Indicateur de Zéro, "**Zero**"

Indicateur de l'unité en utilisation, "**Lb**" ou "**Kg**"

6.2 AFFICHEUR POIDS UNITAIRE (UNIT WEIGHT)

- Cet afficheur montrera le poids unitaire d'un échantillon. Cette valeur est soit entrée par l'utilisateur manuellement ou calculée par la balance. L'unité de mesure est soit en gramme sur toutes les balances avec kilogramme sélectionné comme unité de pesage ou en livres.
- Quand la balance a déterminé qu'il y a un nombre d'échantillon insuffisant pour déterminer avec précision le comptage, une flèche apparaîtra au dessus de "**Smpl**".
- Quand le poids unitaire n'est pas assez important pour déterminer un comptage précis, la flèche apparaîtra sur "**U.Wt**".
- Quand une valeur a été entrée dans la mémoire, la flèche au dessus de "**M+**" sera allumée.
- Dans les deux cas la balance continue à fonctionner et les indicateurs servent à prévenir l'utilisateur d'un problème potentiel.

6.3 AFFICHEUR COMPTAGE (COUNT)

Cet écran affiche le nombre d'articles sur la balance ou la valeur du comptage accumulé. Voir la section FONCTIONNEMENT.

Une flèche au dessus des symboles indiquera ce qui suit:

- **Contrôle de pesée est actif durant le comptage, "Ck Pcs"**
- **Contrôle de pesée est actif durant le pesage, "Ck Wt"**
- **Contrôle de pesée est actif, le résultat est au dessus de la Limite Haute, "High"**
- **Contrôle de pesée est actif, le résultat est entre la Limite Basse et Haute, "OK"**
- **Contrôle de pesée est actif, le résultat est au dessous de la Limite Basse, "Low"**

Juste en dessous de l'afficheur "**Count**" se trouve une LED qui indique le statut du chargement de la batterie. Quand la balance est branchée sur le réseau la batterie interne sera chargée. Si la LED est verte, la batterie est pleinement chargée. Si elle est rouge, la batterie à besoin d'être chargée et jaune indique que la batterie est entrain d'être chargée.

7.0 FONCTIONNEMENT

Les fonctions de pesage de base sont les mêmes pour les deux balances- principale et à distance. Cependant le nombre de divisions de pesage peuvent être inférieure sur la balance à distance dépendant de la capacité totale du ou des capteur(s) utilisés.

Chaque balance (principale ou à distance) a la possibilité de compter des pièces selon le poids unitaire actuel. La meilleure manière est obtenue en réalisant un échantillonnage sur la balance principale qui peut avoir la meilleure sensibilité. Ensuite la balance peut être intervertie avec la balance à distance afin de compter de plus grandes quantités de pièces.

Chaque balance a une valeur de tare séparée qui peut être entrée via le clavier ou en plaçant un poids sur la plateforme et en appuyant sur la touche **[Tare/Zero]**. La valeur de tare pour chaque balance est retenue puisque l'utilisateur change entre la balance principale et celle à distance.

L'une ou l'autre des deux balances peut être utilisée pour déterminer un poids unitaire.

Quand la balance est intervertie entre la principale et la balance à distance, un affichage clair sera indiqué pour identifier le changement et les balances compteront selon la tare et le poids unitaire en utilisation sur la balance sélectionnée. L'affichage pour le changement est:

"c h A n g E" "L o c A L" et "c h A n g E" "r e m o t E"

L'affichage sera basé sur les 7 segments interprétation, certaines des lettres sont montrées plus tard.

Le changement depuis la balance principale vers la balance à distance peut être possible à n'importe quel moment en appuyant sur **[Local/Rem]**.

NOTE: Pour des articles utilisés fréquemment, le comptage est facilité par l'aide des numéros de PLU (Product Look Up). Jusqu'à 100 PLU's peuvent être enregistrés et rappelés. Mettez l'article sur le plateau et entrer le numéro de PLU approprié en utilisant le clavier. La balance affichera le Poids Total, le Poids Unitaire et le Comptage de l'article dans les écrans respectifs. Voir section 7.4

7.1 REMISE A ZERO ET TARAGE DE L’AFFICHAGE

La fonction Tare et Zéro est combinée en une touche. Lorsque le poids brut est à l'intérieure de $\pm 2\%$ du zéro, et que l'une ou l'autre des deux balances est alimentée alors un nouveau zéro est réglé. Si le poids brut est plus grand que $\pm 2\%$ alors la fonction tare est accomplie.

REMISE A ZERO

Vous pouvez appuyer sur la touche **[Tare/Zero]** toutes les fois pour régler le point zéro à partir duquel toutes les autres pesées ultérieures et comptage seront mesurés. Quand le point zéro est obtenu l'écran **Weight (poids)** affichera l'indicateur sur "**Zero**".

La balance a une fonction de remise à zéro automatique pour tenir compte des courants d'air mineurs ou d'accumulation de matière sur la plate forme. Cependant vous pouvez avoir besoin d'appuyer sur **[Tare/Zero]** pour remettre à zéro la balance si de petites quantités de poids sont encore visibles même quand la plate forme est vide.

TARAGE

Des valeurs de tare pré-réglées peuvent être utilisées avec les deux balances principale et à distance. Si une nouvelle valeur de tare doit être utilisée, il y a deux méthodes pour entrer une valeur de tare. La première méthode utilise le poids sur la plate forme et la seconde utilise une valeur qui doit être entrée par l'utilisateur.

PREMIERE METHODE POUR ENTRER UNE VALEUR DE TARE:

- Mettre à zéro la balance en appuyant sur **[Tare/Zero]**, si nécessaire. L'indicateur allumera la flèche au dessus de "**Zero**".
- Placez un récipient sur la plate forme, une valeur pour ce poids sera affichée.
- Appuyez sur **[Tare/Zero]** pour tarer la balance. Le poids qui été affiché est enregistré comme valeur de tare et cette valeur est soustraite de l'affichage, laissant le zéro sur l'écran. La flèche au dessus de "**Net**" sera allumée. Quand le produit est ajouté seulement le poids net du produit sera affiché. La balance pourra être tarée une seconde fois si un autre type de produit doit être ajouté au premier. Une nouvelle fois seulement le poids qui a été ajouté après le tarage sera affiché.
- Quand le récipient est enlevé une valeur négative sera affichée. Si la balance a été tarée juste avant d'enlever le récipient cette valeur est le poids brut du récipient plus tous les objets qui ont été enlevés. L'indicateur de zéro sera aussi allumé parce que la plate forme est de retour dans la même condition quelle était lorsque **[Tare/Zero]** avait été appuyé pour la dernière fois.

SECONDE METHODE POUR ENTRER UNE VALEUR DE TARE:

- Cette méthode vous permet d'entrer une valeur pour le poids de tare depuis le clavier. Ceci est utile si tous les récipients sont identiques ou bien si le récipient est déjà plein mais que le poids net est exigé et que le poids du récipient est connu.
- Enlever tous les poids de la plate forme, appuyez sur **[Tare/Zero]** pour remettre à zéro l'affichage.
- Entrer la valeur pour le poids de la Tare incluant le point décimal en utilisant le clavier, appuyez sur **[Tare/Zero]** pour enregistrer la valeur de tare. Le poids affichera une valeur négative égale à la tare.
- Placez le récipient sur la plate forme.
- L'affichage montrera alors le poids du récipient moins le poids de tare. Quand le récipient plein est placé sur la plate forme la valeur de tare sera soustraite au poids brut en affichant seulement le poids net du contenu.
- Si la valeur d'entrée n'est pas compatible avec l'incrément de la balance, la balance arrondira la valeur de tare vers la valeur la plus proche possible. Par exemple, si une valeur de tare de 103g est entrée dans une balance 60 Kg avec 5 g de précision, alors l'affichage montrera -105 g.
- La valeur de tare pour chaque balance est maintenue en mémoire afin que qu'elle ne soit pas perdue quand la balance active change.

7.2 FONCTIONS MEMOIRE

La touche **[M+]** ajoutera les résultats du pesage dans la mémoire, sans tenir compte de si la balance principale ou à distance est entrain d'être utilisée pour le pesage.

7.2.1 Accumulation manuelle

Les valeurs (poids et comptage) affichées sur l'écran peuvent être ajoutées aux valeurs dans l'accumulateur en appuyant sur **[M+]**. L'afficheur "**Weight**" montrera le poids total, l'écran "**Count**" montrera le comptage total accumulé et l'écran "**Unit Weight**" affichera le nombre de fois que des articles ont été ajoutés à l'accumulation en mémoire. Les valeurs seront affichées pendant 2 secondes avant de retourner à la normal.

La balance doit retourner à zéro ou à un nombre négatif avant qu'un autre échantillon puisse être ajouté à la mémoire.

Davantage de produits peuvent alors être ajoutés et la touche **[M+]** peut être une nouvelle fois actionnée. Ceci peut continuer jusqu'à 99 entrées ou jusqu'à ce que la capacité de l'afficheur "**Weight**" soit excédée.

Pour visualiser la valeur totale enregistrée, appuyez sur **[M+]** lorsque la balance est à zéro. Le total sera affiché pendant 2 secondes.

Pour effacer la mémoire, appuyez d'abord sur **[M+]** pour rappeler le total depuis la mémoire et ensuite appuyez sur **[CE]** pour effacer toutes valeurs de la mémoire.

7.2.2 Total accumulé automatiquement

La balance peut être réglée pour accumuler automatiquement un total quand un poids est placé sur la balance. Ceci élimine le besoin d'appuyer sur **[M+]** pour enregistrer les valeurs dans la mémoire. Cependant la touche **[M+]** est encore active et peut être appuyée pour stocker les valeurs immédiatement. Dans ce cas, les valeurs ne seront pas enregistrées quand la balance retourne à zéro.

Voir la section 8 concernant l'activation de l'Accumulation Automatique.

7.3 COMPTAGE DE PIÈCES

La fonction de base de comptage de pièces est la même pour les deux balances. Pour effectuer le comptage de pièces il est nécessaire de connaître le poids moyen des articles qui doivent être comptés. Ceci peut être fait en pesant un nombre connu d'articles et laissant la balance déterminer le poids unitaire moyen ou manuellement en entrant un poids unitaire connu en utilisant le clavier.

Soit la balance principale ou à distance peut être utilisée pour déterminer le poids unitaire de l'échantillon ou bien par l'entrée manuelle qui peut être utilisée pour compter en utilisant l'une ou l'autre des balances.

Il est possible d'augmenter la précision du poids unitaire à tout moment durant le processus de comptage en entrant le comptage affiché et ensuite en appuyant sur **[Smpl]**. Vous devez être sûr que la quantité affichée soit la même que la quantité sur la balance avant d'appuyer sur la touche. Le poids unitaire peut être ajusté basé sur une plus grande quantité d'échantillon. Ceci donnera plus grande précision lors d'un comptage d'échantillon de plus grande taille.

7.3.1 Pesage d'un échantillon pour déterminer le Poids Unitaire

Pour déterminer le poids moyen des articles devant être comptés, placez une quantité connue d'articles sur la balance et ensuite entrez la quantité entrain d'être pesée. La balance divisera alors le poids total par le nombre d'échantillon et affichera le poids unitaire moyen.

- Mettre à zéro la balance en appuyant sur **[Zero]** si nécessaire. Si un récipient doit être utilisé, placez le récipient sur la balance et faite la tare comme mentionné précédemment.
- Placez une quantité connue d'articles sur la balance. Après que l'afficheur "**Weight**" soit stabilisé entrer la quantité d'articles en utilisant les touches numériques en appuyant sur **[Smpl]**. Le nombre d'unité sera affiché sur l'écran "**Count**" et le poids moyen calculé sera montré sur l'écran "**Unit Weight**".
- Lorsque davantage d'articles sont ajoutés à la balance, le poids et le comptage augmenteront.
- Si la balance n'est pas stable, le calcul ne sera pas accompli.
- Si le poids est au dessous de zéro, l'afficheur "**Count**" montrera un comptage négatif.

7.3.2 En entrant un Poids Unitaire connu

Si le poids unitaire est déjà connu alors il peut être entré en utilisant le clavier.

Entrez la valeur du poids unitaire en utilisant les touches numériques et appuyez sur [**U. Wt.**] quelques secondes pendant que l'afficheur est entrain de clignoter. Si aucune action n'est entreprise sous ces quelques secondes, l'afficheur "**Unit Weight**" affichera la valeur précédente, sinon il affichera la nouvelle valeur qui a été entrée.

L'échantillon est alors ajouté à la balance et le poids sera affiché de même que la quantité basé sur le poids unitaire. Lors du pesage en kilogramme le poids unitaire est affiché en grammes. Lors du pesage en livres le poids unitaire est affiché en livres.

Après que le poids unitaire ait été déterminé ou saisi, la balance peut être utilisée pour le comptage de pièces. La balance peut être tarée pour rendre compte du poids net comme expliquer précédemment.

Après que la balance est été tarée, les articles devant être comptés sont ajoutés et l'écran "**Count**" affichera le nombre d'articles calculés en utilisant le poids et le poids unitaire.

Il est possible d'augmenter la précision du poids unitaire à n'importe quel moment durant le comptage en procédant manuellement en entrant la quantité d'échantillon et ensuite appuyer sur [**Smpl**]. Vous devez être sûr que la quantité affichée soit la même que celle sur la balance avant d'appuyer sur la touche. Le poids unitaire sera ajusté basé sur une grande quantité d'échantillon. Ceci donnera une plus grande précision lors du comptage d'échantillon de plus grande taille.

7.3.3 Mise à jour automatique du poids unitaire

Les balances mettront à jour automatiquement le poids unitaire lorsqu'un échantillon inférieur à l'échantillon de comptage initial est ajouté. Un signal sonore retentira lorsque la valeur est mise à jour. Il est prudent de vérifier que la quantité soit correcte quand le poids unitaire a été mis à jour automatiquement.

Pour verrouiller le poids unitaire et empêcher une auto mise à jour, appuyez sur [**U.Wt.**].

Cette fonction est désactivée dès que le nombre d'articles ajoutés excède le comptage utilisé pour l'échantillon.

7.3.4 Comptage pré-réglé ou contrôle de pesée

Le contrôle de pesée (ou Comptage pré-réglé) est une procédure qui engendre un signal sonore quand le poids net (ou nombre d'articles) sur la balance atteint ou excède un nombre enregistré dans la mémoire. La valeur qui doit être enregistrée est entrée depuis le clavier.

REGLAGE DES LIMITES PREREGLEES

Il est possible de régler une limite haute et basse pour le comptage ou le pesage (en utilisant le poids net). Quand la touche [**Pst**] est appuyée l'utilisateur peut sélectionner soit le comptage ou le pesage et ensuite régler la limite la plus basse ou la plus haute.

Par exemple:

ACTION	AFFICHAGES
Appuyez sur [Pst]	" CHECK " " nEt " " " si actuellement dans le mode de pesée
Appuyez sur [U.Wt/Units]	" CHECK " " CoUnt " " " Change du pesage vers le comptage
Appuyez sur [Print]	"Hi cnt" "0.3 2 3 4" " " " La limite haute actuelle du comptage est affichée, appuyez sur [CE] pour effacer et changer si nécessaire. Si le poids net est utilisé l'écran affichera "Hi WEG"
Appuyez sur [Print]	"lo cnt" "0.0 2 3 4" " " " La limite basse actuelle du comptage est affichée, appuyez sur [CE] pour effacer et changer si nécessaire. Si le poids net est utilisé l'écran affichera "Lo WEG".
Appuyez sur [Print]	Retourner au pesage avec les limites réglées.

L'effacement de l'une ou l'autre ou des deux limites est permis. Les deux limites effacées désactiveront le entièrement préréglage.

Si le Poids Préréglé a été sélectionné le premier écran affichera "Hi WEG" et "Lo WEG".

Le signal sonore fonctionnera comme décrits dans le paramètre Beeper.

7.4 PLU (Product Look Up)

Les numéros Product Look-Up (PLU) sont utilisés pour stocker des informations concernant les articles les plus utilisés. Le poids de Tare, la Description du produit et Poids Unitaire pour un article en particulier sont rappelés en entrant le numéro du PLU pour simplifier l'utilisation.

La balance est capable de garder en mémoire les valeurs pour le poids de la Tare, la Désignation et Poids Unitaire pour un maximum allant jusqu'à 100 PLUs.

La valeur de poids de Tare est requise dans le calcul du Poids Net lorsque qu'un récipient est utilisé durant le pesage. Les descriptions sont utilisées pour envoyer des données sur la RS-232 afin de visualiser ou imprimer et le Poids Unitaire est utilisé pour le comptage de pièce.

Ces données doivent être entrées dans un PLU en particulier avant que la procédure de pesage commence de manière à ce que le(s) PLU(s) puissent être rappelés durant le pesage. Les données peuvent être enregistrées et rappelés manuellement où en envoyant des données sur l'interface RS-232.

7.4.1 Enregistrer les plus manuellement

ACTIONS	AFFICHAGES			REMARQUES
	Weight (Poids)	Unit weight (Poids unitaire)	Count (Comptage)	
Appuyez sur [Tare/Zero] si nécessaire.	"0.0000"	" 0"	" 0"	La balance est mise à zéro.
Note: Entrer ou déterminer le Poids de Tare lorsqu'un récipient doit être utilisé (voir section 7.2 du Manuel d'utilisation). Si une valeur de Tare est utilisée, la balance sera dans le mode NET. Entrer ou déterminer le Poids Unitaire comme décrit dans la section 7.3.1 et 7.3.2 du Manuel d'utilisation. La Tare et le Poids Unitaire à enregistrer peuvent être soit pris depuis le pesage en cours ou par une entrée manuelle de données.				

Veillez trouver ci-dessous un exemple pour un réglage "PLU 27" avec la Description "M4 Nut" et le Poids Unitaire de "0.015".

ACTIONS	AFFICHAGES			REMARQUES
	Weight (Poids)	Unit weight (Poids Unitaire)	Count (Comptage)	
Appuyez sur [PLU]	"PLU "	" _ _"	" "	-
Appuyez sur [2], [7]	"PLU "	" 27"	" "	-
Appuyez sur [Pst]	"PLU 27"	"x x x x x"	"x x x"	L'actuelle description sera affichée avec le premier caractère clignotant. Le digit clignotant peut être modifié comme indiqué dans la Note ci-dessous.
En appuyant sur [CE] lorsque le premier caractère clignote effacera toute la description.	"PLU 27 "	" "	" "	-
Continuez à entrer tous les caractères jusqu'à ce que la description soit complète.	"PLU 27 "	"M 4 Nut"	"Brass "	12 caractères au total peuvent s'afficher sur les deux écrans (UNIT WEIGHT et COUNT).
Appuyez sur [Print] pour enregistrer le PLU.	"STORe"	"PLU "	" 27 "	L'écran affichera que le PLU est enregistré ensuite retournera au mode de pesage normal

Note:

Utiliser la touche [.] pour retourner au chiffre précédent ou sur [M+] pour avancer au caractère suivant.

Un caractère clignotant peut être utilisé en entrant un espace en appuyant sur [0] légèrement plus longtemps.

La valeur de Tare sera seulement enregistrée avec les données PLU si la balance est dans le mode NET. Si le récipient est inférieur à la portée du zéro qui est réglé dans "Paramètres techniques" (par défaut 2% de la capacité) alors la balance sera remise à zéro et aucune valeur de tare ne sera gardée en mémoire. Afin d'éviter cela, utilisez un plus gros récipient, réduisez la portée du zéro ou utilisez la méthode de la tare numérique.

7.4.2 Entrer une description manuellement

La description peut être longue de 12 caractères et peut être un mélange de nombres, symboles et de lettres.

Durant la procédure de réglage de la description le clavier numérique fonctionnera comme un téléphone portable. An appuyant de manière brève sur un nombre et le maintenant appuyé celui-ci fera défiler tous les caractères.

Les nombres et caractères sont:

1 - / \
2 A B C
3 D E F
4 G H I
5 J K L
6 M N O
7 P Q R S
8 T U V
9 W X Y Z
0 _ [] Ou _ est un espace (Pas souligner)

Les limitations de l’affichage à 7 segments parfois rendent difficile l’apparition de certaines lettres. Les caractères et les symboles affichés sont:



Les caractères seront enregistrés comme du texte ainsi la sortie de l’interface RS-232 sera correcte.

Les nombres 1 2 3 4 5 6 7 8 9 0 seront 1 2 3 4 5 6 7 8 9 0

Notez que cette méthode est seulement utilisée la ou les données alphanumériques sont permises. Ceci est utilisé pour le champ de Description et le numéro ID d’utilisateur, le numéro ID de la balance dans la section paramètres.

7.4.3 Rappeler les plu's manuellement

Pour rappeler les valeurs de PLU l'utilisateur doit d'abord sélectionner soit la balance principale ou celle à distance car la valeur de tare enregistrée sera spécifique de la balance sélectionnée.

Ensuite appuyez sur la touche **[PLU]**, entrer le numéro de PLU (00 – 99) et appuyez sur **[PLU]** de nouveau pour rappeler les données.

L'écran affichera les résultats du rappel pendant 1 seconde ensuite retournera au pesage avec les données en places.

Par exemple:

ACTIONS	AFFICHAGES		
Appuyez sur [PLU]	"PLU "	" _ _"	" "
Appuyez sur [2], [7]	"PLU "	" 27"	" "
Appuyez sur [PLU]	"PLU 27 "	"M 4 Nut"	"Brass "
Après 1 seconde, elle retournera au pesage normal avec la Tare et Poids Unitaire précédemment saisi.	" x x x x"	" x x x x "	" x x"

Si la touche **[PLU]** est maintenue après une entrée numérique, il montrera la description aussi longtemps que la touche reste actionnée.

Dans cet exemple l'écran "PLU 27 " "M 4 Nut" "Brass " affiche la description pendant 1 seconde, si aucunes données ne sont enregistrées, il affichera "nO " "PLU " "SAVE ".

Si la valeur de tare est en dehors de la portée permise de la balance sélectionnée (Par exemple, si la balance principale est sélectionnée tandis que la valeur de tare s'applique sur la balance à distance, celle-ci excèdera la capacité de la balance principale) l'écran "**Weight**" affichera un poids de tare à zéro.

Si la valeur de tare enregistrée ne convient pas avec l'incrémentation de la balance sélectionnée (par exemple, enregistrer -1.446 pour une balance avec d=0.05) alors l'arrondi du poids de tare dépendra de la résolution de la balance (par exemple, dans ce cas, -1.45 serait utilisé comme valeur de tare).

Si un numéro de PLU rappeler n'a pas d'information enregistré le concernant, la balance continuera de travailler avec la Tare et Le Poids Unitaire inchangé.

NOTE : Le(s) PLU's peuvent être enregistrés et rappelés en utilisant l'interface RS-232 (voir section 10.1 et 10.2 de ce Manuel d'Utilisation).

8.0 PARAMETRES

Les paramètres suivants règlent la balance comme requis par l'utilisateur. Concernant les paramètres techniques et la configuration de la plate forme à distance veuillez vous référer à la section 13.

Entrer dans la section des Paramètres utilisateurs en appuyant sur **[Pst]** durant l'auto test quand l'alimentation est mise en marche ou maintenez **[Pst]** pendant 3 secondes lors du fonctionnement normal. Ceci permet à l'utilisateur de régler la manière dont il veut que la balance fonctionne en choisissant les valeurs spécifiques à partir de certaines options.

- Appuyez sur **[U.Wt./Units]** pour faire défiler les autres paramètres. Pour entrer dans un paramètre, appuyez sur **[Print]**.
- Appuyez sur **[U.Wt./Units]** pour faire défiler les sous paramètres. Pour voir les réglages précédents, appuyez sur **[Print]**. Pour modifier et faire défiler les autres réglages disponibles, appuyez sur **[U.Wt./Units]**. Pour choisir le réglage désiré et ensuite revenir au sous paramètre, appuyez sur **[Print]**.
- Pour retourner au paramètre, appuyez sur **[Tare/Zero]**.

PARA-METRE	SOUS-PARAMETRE	AFFICHAGES ET REGLAGES	
F1 oFF	bEEP	"bEEP"" "oFF""	Signal sonore est réglé sur "off"
		"bEEP"" "on l n ""	Signal sonore est réglé sur "on" entre les limites
		"bEEP"" ""on oUt"" "	Signal sonore est réglé sur "on" en dehors des limites (>0)
	EL	"LitE"" ""oFF""	Rétro éclairage est réglé sur éteint
		"LitE"" "on""	Réglé sur allumé tout le temps
		"LitE"" "AUt"	Régler pour fonctionner automatiquement lorsque qu'un poids est placé sur la balance ou qu'une touche est actionnée.
	Un l t	"Unl t" " KG/ Lb"	Kg/Lb ensembles sont activés.
		"Unl t" "KiLo"	Kg est seulement activé
		"Unl t" "Lb"	Lb est seulement activé

F2 Prt	P Mo dE	Print	Au off Imprime seulement quand l'Auto Accumulation est réglé sur "off". Au on Imprime seulement quand l'Auto Accumulation est réglé sur "on".
		P Cont	Règle l'interface RS-232 pour imprimer continuellement et la fonction accumulation est désactivée.
		S Er r E	Règle la RS-232 pour imprimer continuellement le poids seulement.
	P bAU d	b 600 b 1200 b 2400 b 4800 b 9600 b 19200	Règle le taux de Baud exigé (vitesse pour la communication RS-232). Par défaut le taux est de 4800.
	PAritY	8 n 1 7 E 1 7 o 1	8 bits de données, pas de parité 7 bits de données, parité paire 7 bits de données, parité impaire
F3 U id	"USE id" " Abc234" " "	Affiche l'ID (Identification) de l'utilisateur actuel (si il y a). Entrer un nouveau ID utilisateur comme décrit dans la Description dans la section PLU. L'ID peut être alphanumérique mais est limité à 6 caractères.	
F4 S id	"SC id" " Abc678" " "	Affiche l'ID de la balance actuelle (si il y a). Entrer un nouveau ID pour la balance comme décrit dans la Description dans la section PLU. L'ID peut être alphanumérique mais est limité à 6 caractères.	
tECH		Permet d'accéder aux paramètres techniques en utilisant un mot de passe. Normalement pas accès pour l'utilisateur. Voir section 13.	

8.1 HEURE EN TEMPS REEL

L'heure en temps réel (RTC) est utilisée seulement pour la sortie RS-232. Voir Section 9. La Date et l'Heure peuvent être réglées comme demandé. La balance gardera en fonctionnement l'heure même lorsque la balance est éteinte.

Réglage de l'heure

- Appuyez sur **[CE]** quand l'écran affiche le décompte initial lors de la mise en marche de la balance. Les écrans affichent le réglage de la date et l'heure initial.

“ rtC “ “11,14,06” “16,41,35”

- Appuyez sur **[Tare]** pour accepter les valeurs affichées sans modification ou appuyez sur **[U.Wt./Units]** pour changer l'heure. Les écrans affichent l'heure actuelle, “ timE “ “ H-m-S “ “16,41,35”
- Continuez sans changer l'heure ou saisissez la nouvelle heure en utilisant le clavier numérique avec le format 24 heures, 3:41PM soit “154100”.
- Appuyez sur **[Print]** pour accepter l'heure. L'écran indiquera le format de la date en cours. Appuyez sur **[U. Wt./Units]** pour changer le format de la date. Les formats disponibles sont :

“Y-m-d” année, mois, jour

“m-d-Y” mois, jour, année

“d-m-Y” jour, mois, année

L'écran “Unit Weight” affichera le format actuel, “Y-m-d” par exemple.

- Appuyez sur **[Tare]** pour accepter le format choisi, l'écran Count affichera les réglages actuels. Saisir la date dans ce format.
- Appuyez sur **[CE]** pour effacer le réglage actuel ensuite entrer les nouvelles valeurs.
- Appuyez sur **[Tare]** pour accepter la date.

Un code erreur sera affiché si l'heure (Err 1) ou la date (Err 2) ne sont pas des valeurs possibles. Par exemple, 34^{ème} jours d'un mois est une entrée invalide.

En appuyant sur **[Zero]** vous sortirez des réglages de la date et l'heure avec les valeurs actuelles inchangées. Il est possible de modifier seulement l'heure en réglant une nouvelle heure, ensuite en appuyant sur **[Zero]** lorsque les réglages de la date sont indiqués.

9.0 FONCTIONNEMENT DE LA BATTERIE

Les balances peuvent fonctionner sur batterie. La durée de vie d'une batterie est approximativement de 70 heures si seulement l'unité de base est utilisée et que le rétro éclairage est éteint. Si une seconde plate forme est utilisée la durée de vie de la batterie sera réduite.

Lorsque la batterie a besoin d'être rechargée une flèche apparaît au dessus du symbole batterie faible sous l'écran "**Weight**". La batterie doit être chargée dès que la flèche au dessus du symbole apparaît. La balance pourra encore fonctionner pendant environ 10 heures après quoi elle s'éteindra automatiquement afin de protéger la batterie.

Pour recharger la batterie, branchez la simplement au secteur. La balance n'a pas besoin d'être allumée.

La batterie devrait être rechargée 12 heures pour avoir sa pleine capacité.

Juste dessous de l'écran "**Count**" se trouve une LED qui indique le statut du chargement de la batterie. Quand la balance est branchée sur le réseau la batterie interne sera chargée. Si la LED est verte la batterie est pleinement chargée. Si elle est rouge, la batterie est presque déchargée et jaune la batterie est presque chargée.

10.0 SORTIE RS-232

Caractéristiques:

RS-232 sortie de pesage, réglages des données par défaut
Code ASCII
4800 Baud (600-9600 sélectionnable)
8 bits de données (8 bits de données pas de parité, 7 bits de données parité paire et impaire sélectionnable)

Type de connecteur RS-232 :

Prise 9 broches D-subminiature
Broche 2 Entrée
Broche 3 Sortie
Broche 5 Signal de terre

Type de connecteur USB :

Type connecteur B USB

Les logiciels pilotes permettant le fonctionnement d'un PC avec l'interface USB sont disponibles sur le site web d'Adam Equipment.

Les interfaces RS-232 et USB ont les mêmes entrées et sorties.

Echantillon de sortie:

Utilisant la fonction M+

```
DATE 01/27/2011
TIME 12:38:49
LOCAL SCALE
SID: ABS123

UID: 123ABC

NAME:Text

  4 S. No.

  1.234 kg TARE
12.456 kg NET
1.1234 g U.W.

  11 PCS

TOTAL
- - - - -
  49.824 kg TW
   44 TPC
   4 No.
```

Utilisant la fonction PRINT

```
DATE 01/27/2011
TIME 12:39:58
LOCAL SCALE
SID: ABS123

UID: 123ABC

NAME:Text

  1.234 kg TARE
12.456 kg NET
1.1234 g U.W.

  11 PCS
```

10.1 FORMAT DES COMMANDES D'ENTREE

La balance peut être contrôlée avec les commandes suivantes.

Commandes d'entrées:

- La balance possède un certain nombre de commandes qui soit engendre une action ou permettent la saisie des données en mémoire. Les commandes sont toutes en lettres capitales et sont résumées ci-dessous.
- Toutes les commandes sont terminées par un chariot de retour (touche entrée sur un clavier de PC) avec la ligne d'alimentation optionnelle.
- Si une commande illégale est reçue ou qu'une commande ne peut pas être exécutée alors renvoyez la commande avec en plus ER devant. Par exemple si la commande est NN<cr><lf> alors renvoyez ER NN<cr><lf>.

Commandes de Base:

PLUxx	Sélectionner PLU devant être utilisé depuis la mémoire de la balance
T	Valeur du poids de Tare actuel
T123.456	La valeur de tare préréglée est 123.456
Z	Met à zéro l'affichage
P	Imprime en utilisant le format sélectionné
M+	Enregistre les résultats actuels dans la mémoire et imprime
MR	Rappel les valeurs de la mémoire vers l'écran de la balance
MC	Efface la mémoire
U123.456	Enregistre le poids unitaire de 123.456 (grammes si en kilogrammes ou livres si actuellement en livres)
S123	Entre la taille de l'échantillon de 123 pièces. Equivalent à appuyer sur [Smp] .
SL	Sélectionne la balance principale qui doit être utilisée
SR	Sélectionne la balance à distance qui doit être utilisée

Commandes immédiates d'impression:

Commande	Sortie de la balance
\L	Balance: Principale ou à distance
\I	Numéro ID équivalent à PUID ci-dessous
\S	Numéro de la balance équivalent à PSID ci-dessous
\N	Poids net
\G	Poids brut
\T	Poids de tare
\U	Poids unitaire
\P	Comptage
\C	Comptage Total
\W	Poids Total
\M	Nombre d'articles enregistré en mémoire
\B	Une ligne vide imprimée

10.2 ENREGISTREMENT DES DONNEES VIA LA RS232

Pour enregistrer des données les commandes sont:

SUIDxxxxxx <CR>	Enregistre les données ID de l'utilisateur
SSIDxxxxxx <CR>	Enregistre les données ID de la balance
SPLUxx,xxxxxxxxxxxxx <CR>	Enregistre les données de texte pour PLUxx

Quand le texte de donnée pour le PLU est enregistré, la balance enregistre le poids unitaire actuel et la valeur de tare actuelle avec ce numéro de PLU.

Pour la commande SPLU les données sont: numéro de PLU (2 caractères), (virgule) description (12 caractères max).

Si les champs sont inférieurs au maximum, tous les caractères n'ont pas besoin d'être utilisés.

10.3 ENTRER PLU EN UTILISANT L'INTERFACE RS-232

Cette méthode permet à l'utilisateur d'envoyer des données depuis un programme d'ordinateur de même que depuis le clavier. Les PLUs les plus courants peuvent être enregistrés et rappelés depuis la mémoire de la balance. Les autres PLUs peuvent être enregistrés sur un PC, ensuite la description (données de texte), le poids unitaire et le tare peuvent être envoyées depuis le PC aux PLUxx (ou xx peut être n'importe quel numéro de PLU jusqu'à 99). Ceci peut alors être utilisé et écrasé à chaque opération.

FONCTIONNEMENT:

- Envoyer la valeur de tare pour régler n'importe quelle valeur de tare qui doit être enregistrée avec un PLU.
Par ex. "T 1.45" <CR>. Si aucune tare n'est nécessaire alors vous pouvez envoyer "T 0" pour effacer toute valeur de tare présente.
- Envoyer le poids unitaire qui doit être enregistré avec un PLU. Par ex. "U0.015" <CR>
- Envoyer le texte du PLU qui doit être enregistré avec les valeurs actuelles de TARE et U/W.
Par ex. "SPLU27, M4 Nut Brass" <CR>

Toutes informations enregistrées sur le poids de Tare, Description et Poids Unitaire seront sauvegardées dans la balance et peuvent être rappelées pour une utilisation future.

11.0 CALIBRAGE

ACTION	AFFICHAGES
Appuyez sur [Tare/Zero] durant l’auto test lors de la mise en marche. La balance demandera d’entrer le mot de passe.	“ Pi n”
Mot de passe par défaut est 0000. Entrez “0” quatre fois. Le mot de passe peut être modifié dans les paramètres techniques. Appuyez sur [Print] .	“ Pi n” “ ----”
Sélectionner la balance qui doit être réglée en utilisant la touche [Local/Remote] . Appuyez sur [Print] pour entrer dans la section technique.	“tEch” “ LocAL” “ “ “tEch” “rEmo tE” “ “
Utiliser la touche [U.Wt.] pour sélectionner le poids unitaire devant être utilisé pour le réglage du calibrage de la balance. La flèche dans l’écran “ Weight ” indiquera que l’unité est sélectionnée. Appuyez sur [Print] pour continuer.	“tEch” “ Uni t” “ “
Vous entrerez dans le premier paramètre -Calibrage. L’affichage vous demandera d’enlever tout poids se trouvant sur la plate forme. Appuyez sur [Print] pour continuer.	“nO L o Ad”
Mettez le poids de calibrage sur la balance. Si la masse est différente de la valeur indiquée, appuyez sur [CE] ensuite saisir le poids de calibrage devant être utilisé. Ensuite appuyez sur [Print] . Le calibrage est achevé, la balance effectuera un auto test pendant lequel le poids devra être retiré. Si le calibrage n’est pas possible un message d’erreur s’affichera.	“LoAd ” “ 0010” “ KiLoS” “_ _ _ _” “ _ _ _ _” “ _ _ _ _” “SPAn” “ PASS” “ “ “SPAn” “ FAiL” “ LoW ” or “HiGH

Si le calibrage est effectué dans les paramètres TECH (section 13) la linéarité est réglée en même temps que le calibrage en accomplissant l’étalonnage en 2 temps.

<p>L'écran demande de retirer tout poids se trouvant sur le plateau. Appuyez sur [Print] pour continuer.</p>	<p>"nO L o Ad"</p>
<p>Mettez le poids premier poids de calibrage sur la balance.</p> <p>Si la masse est différente de la valeur indiquée appuyez sur [CE] ensuite saisir le poids de calibrage devant être utilisé.</p> <p>Ensuite appuyez sur [Print] pour continuer ou appuyez sur [Zero] pour terminer avec seulement une masse étant utilisée.</p>	<p>"LoAd 1" " 0010" " KiLoS"</p>
<p>Mettez le deuxième poids de calibrage sur le plateau de la balance.</p> <p>Si la masse est différente de la valeur indiquée appuyez sur [CE] ensuite saisir le poids de calibrage devant être utilisé.</p> <p>Ensuite appuyez sur [Print].</p>	<p>"LoAd 2" " 0030" " KiLoS"</p>
<p>Le calibrage est achevé, la balance effectuera un auto test pendant lequel le poids devra être retiré.</p> <p>Si le calibrage n'est pas possible un message d'erreur s'affichera.</p>	<p>"_ _ _ _" " _ _ _ _" " _ _ _ _" "SPAn" " PASS" " "</p> <p>"SPAn" " FAiL" " LoW " or "HiGh"</p>

12.0 MESSAGES D'ERREUR

Pendant le test initial de mise en marche ou lors du fonctionnement, la balance pourrait afficher un message d'erreur. La signification des messages d'erreur est décrite ci-dessous.

Si un message d'erreur est affiché, répétez la procédure qui a causé le message, tel que mettre la balance en marche, le calibrage ou n'importe quelles autres fonctions. Si le message d'erreur persiste alors contacter votre distributeur pour davantage de support.

MESSAGE D'ERREUR	DESCRIPTION	CAUSES POSSIBLE
Err 4	Le zéro initial est plus grand que la valeur permise (4% de la capacité maximum typique) quand la balance est mise en marche ou quand vous appuyez sur la touche [Zero]	Un poids se trouve sur le plateau lorsque vous allumez la balance. Le poids qui est sur la balance est excessif lors de la remise à zéro. Calibrage inexact de la balance. Cellule de charge endommagée. Problème électronique.
Err 5	Erreur de touche.	Manipulation incorrecte de la balance.
Err 6	La valeur de comptage A/D n'est pas correcte en allumant la balance.	Plateforme non installée. Capteur endommagé. Problème électronique.
FAIL HiGH ou FAIL LoW	Erreur de calibrage	Calibrage incorrect Si le problème persiste contacter votre distributeur ou Adam Equipment pour plus d'assistance.

13.0 PARAMETRES TECHNIQUES

Les paramètres techniques sont accessibles via "tEch" à la fin des paramètres utilisateur et sont protégés par un mot de passe pour empêcher des accès non autorisés. Ces paramètres règlent la métrologie de la balance. Chaque balance est réglée indépendamment. Les paramètres régleront la capacité, division, la position du point décimal, la portée du zéro initial, la portée auto ou manuel du zéro de même que le calibrage usine.

ACTION	AFFICHAGES
<p>Quand " tEch " est affiché, appuyez sur [Print]. La balance demandera de saisir le mot de passe.</p>	<p>" Pi n"</p>
<p>Le mot de passe par défaut est 0000. Entrer "0" quatre fois. 2006 annulera tout mot de passe utilisateur. Appuyez sur [Print].</p>	<p>" Pi n" " ----"</p>
<p>Sélectionnez la balance qui doit être réglée en utilisant la touche [Local/Rem].</p> <p>Appuyez sur [Print] pour entrer dans la section technique de cette balance.</p>	<p>"t Ech" " Lo c A L" " " "t Ech" "r E mo t E" " "</p>
<p>Utilisez la touche [U.Wt./Units] pour sélectionner l'unité de pesage qui doit être utilisée pour le réglage des paramètres de la balance. La flèche dans l'écran "Weight" indiquera l'unité sélectionnée.</p> <p>Appuyez sur [Print] pour continuer.</p>	<p>"t Ech" " Uni t" " "</p>
<p>Appuyez sur [U.Wt./Units] pour faire défiler les menus de la balance choisie. Utilisez [Print] pour sélectionner et régler les paramètres et [Tare/Zero] pour sortir sans modifier les données de la section paramètre utilisateur.</p>	<p>"Cn t"</p> <p>Les deux balances ont les mêmes menus excepté que la capacité de la balance principale est fixe et ne peut pas être saisie.</p>

<p>Appuyez sur [U.Wt/Unit] pour aller au prochain menu. Appuyez sur [Print] pour entrer. Utilisez [U.Wt/Unit] pour sélectionner la position du point décimal et appuyez sur [Print]. Pour changer la capacité de la balance à distance appuyez sur CE pour effacer et ensuite saisir la nouvelle valeur et appuyez sur [Print].</p>	<p>“CAp”. Réglage de la capacité de la balance. “dESC” “ 0.00” “LOAD” “0060”</p>
<p>Appuyez sur [U.Wt/Unit] pour aller au menu suivant. Appuyez sur [Print] pour entrer. Utilisez [U.Wt/Unit] pour sélectionner l'échelon que vous voudrez afficher pour l'incrémentation et appuyez sur [Print].</p>	<p>“inc 5”</p>
<p>Appuyez sur [U.Wt/Unit] pour aller au menu suivant, utiliser [Print] pour entrer. Utilisez [U.Wt/Unit] pour incrémenter les valeurs, ensuite [Print].</p>	<p>“Azt” portée de l'auto zéro. Sélectionner parmi 0.5d, 1d, 2, 4,d</p>
<p>Appuyez sur [U.Wt/Unit] pour aller au menu suivant, utiliser [Print] pour entrer. Utiliser [U.Wt/Unit] pour incrémenter les valeurs, ensuite [Print].</p>	<p>“0 Auto” portée automatique du zéro à la mise en marche. Sélectionner de 0%, à 10%</p>
<p>Appuyez sur [U.Wt/Unit] pour aller au menu suivant, utiliser la touche [Print] pour entrer. Utiliser [U.Wt/Unit] pour incrémenter les valeurs, ensuite [Print].</p>	<p>“0 manI” Portée manuelle du zéro. Sélectionner de 0%, à 10%</p>
<p>Appuyez sur [U.Wt/Unit] pour aller au menu suivant, utiliser [Print] pour entrer. Entrez le nouveau code PIN et appuyez sur [Print]. Confirmez le nouveau code PIN et appuyez sur [Print].</p>	<p>“Pin” Numéro de mot de passe pour “tEch”. “Pin1” “Pin2” “donE”</p>
<p>Appuyez sur [U.Wt./Units] pour continuer, utiliser [Print] pour entrer. Pour sortir des paramètres avec [Zero/Tare]</p>	<p>“CAL” Entrer dans la section de calibrage dans laquelle est sélectionnée la balance principale ou à distance. Voir section 11.</p>

14.0 REMPLACEMENT DES PIÈCES ET ACCESSOIRES

Si vous avez besoin de commander des pièces détachées et accessoires, contactez votre fournisseur ou Adam Equipment. Une liste partielle des articles est mentionnée ci-dessous-

- **Module d'alimentation**
- **Cordon d'alimentation**
- **Remplacement Batterie**
- **Plateau en acier inoxydable**
- **Housse de protection**
- **Imprimante, etc**

15.0 SERVICE INFORMATION

Ce manuel traite des détails de fonctionnement. Si vous avez un problème avec la balance qui n'est pas mentionné directement dans ce manuel alors contacter votre fournisseur pour assistance. De façon à fournir plus d'assistance, le fournisseur aura besoin des informations suivantes qui devront être gardée à disposition:

A. Détails de votre compagnie

- Nom de votre compagnie:
- Nom de la personne à contacter:
- Contact téléphone, e-mail,
Fax ou autres méthodes:

B. Détails sur l'unité achetée

(Cette partie d'information devra toujours être disponible pour toutes correspondances ultérieures. Nous suggérons que vous remplissiez ce formulaire dès que vous réceptionnez l'unité et gardiez une copie de ce formulaire comme référence)

Nom du modèle de la balance:	CBD_____
Numéro de série de l'unité:	
Numéro de révision du Software (Affiché lors de la mise en marche):	
Date d'achat:	
Nom du fournisseur et lieu:	

C. Bref description du problème

Inclus de tout récent historique concernant l'unité. Par exemple:

- A-t-elle fonctionnée depuis sa livraison
- A-t-elle été en contact avec de l'eau
- Endommagé par le feu
- Orage dans votre région
- Tombé du le sol, etc.

INFORMATION SUR LA GARANTIE

Adam Equipment offre une Garantie Limitée (Pièces et main d'œuvre) pour tous les composants qui échouent à cause de défauts de matériaux ou de fabrication. La garantie commence à partir de la date de livraison.

Au cours de la période de garantie, pour toutes les réparations nécessaires, l'acheteur doit informer son fournisseur ou Adam Equipment. La société ou son technicien agréé se réserve le droit de réparer ou de remplacer les composants sur le site de l'acheteur ou dans l'un de ses ateliers en fonction de la gravité des problèmes, sans frais supplémentaires. Cependant, tout frais de port engagé dans l'envoi des unités défectueuses ou pièces au centre de service sera supporté par l'acheteur.

La garantie cessera de fonctionner si l'équipement n'est pas retourné dans son emballage d'origine avec la documentation qui convient afin que la réclamation soit traitée. Toutes les réclamations sont à la discrétion unique d'Adam Equipment.

Cette garantie ne couvre pas l'équipement sur lequel des défauts ou des pauvres performances sont dû à une mauvaise utilisation, dommage accidentel, exposition à des matières radioactives ou corrosives, négligence, mauvaise installation, des modifications non autorisées ou tentative de réparation ou non-respect des exigences et recommandations comme citées dans cette notice d'utilisation.

Ce produit peut comporter une batterie rechargeable qui est conçue pour être retirée et remplacée par l'utilisateur. Adam Equipment garantit qu'il fournira une batterie de remplacement si la batterie manifeste un défaut de matériaux ou de fabrication pendant la période initiale de l'utilisation du produit dans lequel la batterie est installée.

Comme avec toutes les batteries, la capacité maximale de toute batterie inclus dans le produit va diminuer avec le temps ou l'utilisation, et la durée de vie de la batterie varie selon le modèle du produit, la configuration, les caractéristiques, l'utilisation et les paramètres de gestion de l'alimentation. Une diminution de la capacité maximale de la batterie ou de durée de vie de la batterie n'est pas un défaut de matériaux ou de fabrication, et n'est pas couvert par cette garantie limitée.

La réparation effectuée en vertu de la garantie n'étend pas la période de garantie. Les composants enlevés durant les réparations de garantie deviennent la propriété de l'entreprise.

Les droits légaux de l'acheteur ne sont pas affectés par cette garantie. En cas de litige alors les termes de cette garantie sont régis par la législation britannique. Pour plus de détails sur les Informations de garantie, voir les termes et conditions de vente disponibles sur notre site web.

WEEE 2012/19/EU

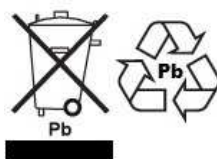

This device may not be disposed of in domestic waste. This also applies to countries outside the EU, per their specific requirements. Disposal of batteries (if fitted) must conform to local laws and restrictions.
Cet appareil ne peut être éliminé avec les déchets ménagers. L'élimination de la batterie doit être effectuée conformément aux lois et restrictions locales.
Dieses Gerät nicht mit dem Hausmüll entsorgt.
Dispositivo no puede ser desechado junto con los residuos domésticos
Dispositivo non può essere smaltito nei rifiuti domestici.

FCC / IC CLASS A DIGITAL DEVICE EMC VERIFICATION STATEMENT

NOTE: This equipment has been tested and found to comply with the limits for a Class A digital device, pursuant to Part 15 of the FCC rules and Canadian ICES-003/NMB-003 regulation. These limits are designed to provide reasonable protection against harmful interference when the equipment is operated in a commercial environment. This equipment generates, uses and can radiate radio frequency energy and, if not installed and used in accordance with the instruction manual, may cause harmful interference to radio communications. Operation of this equipment in a residential area is likely to cause harmful interference in which case the user will be required to correct the interference at his own expense.

CALIFORNIA PROPOSITION 65 - MANDATORY STATEMENT

WARNING: This product includes a sealed lead-acid battery which contains chemicals known to the State of California to cause cancer and birth defects or other reproductive harm.



Adam Equipment products have been tested with, and are always supplied with mains power adaptors which meet all legal requirements for the intended country or region of operation, including electrical safety, interference and energy efficiency. As we often update adaptor products to meet changing legislation it is not possible to refer to the exact model in this manual. Please contact us if you need specifications or safety information for your particular item. Do not attempt to connect or use an adaptor not supplied by us.

ADAM EQUIPMENT une entreprise internationale certifiée ISO 9001:2008 avec plus de 40 ans d'expérience dans la production et la vente d'équipement de pesage électronique

Les produits Adam sont principalement conçus pour les marchés du Laboratoire, l'enseignement, la santé et remise en forme, le commerce et l'industrie. La gamme de produits peut être décrite comme suit:

- Balances Analytiques et de Précision
- Balances Compactes et Portables
- Balances de capacités importantes
- Analyseur d'humidité
- Balances mécaniques
- Balances compteuses
- Balances digitales/contrôle de pesée
- Plate forme haute performance
- Crochet peseur
- Balances santé et remise en forme
- Balances Poids Prix

Pour un listing complet des produits Adam, veuillez visiter notre site:

www.adamequipment.com

<p>Adam Equipment Co. Ltd. Maidstone Road, Kingston Milton Keynes MK10 0BD UK Phone:+44 (0)1908 274545 Fax: +44 (0)1908 641339 e-mail: sales@adamequipment.co.uk</p>	<p>Adam Equipment Inc. 1, Fox Hollow Rd., Oxford, CT 06478 USA Phone: +1 203 790 4774 Fax: +1 203 792 3406 e-mail: sales@adamequipment.com</p>	<p>AE Adam GmbH. Instenkamp 4 D-24242 Felde Germany Phone +49 (0)4340 40300 0 Fax: +49 (0)4340 40300 20 e-mail: vertrieb@aeadam.de</p>
<p>Adam Equipment S.A. (Pty) Ltd. 7 Megawatt Road, Spartan EXT 22 Kempton Park, Johannesburg, Republic of South Africa Phone +27 (0)11 974 9745 Fax: +27 (0)11 392 2587 e-mail: sales@adamequipment.co.za</p>	<p>Adam Equipment (S.E. ASIA) PTY Ltd 2/71 Tacoma Circuit CANNING VALE 6155 Perth Western Australia Phone: +61 (0) 8 6461 6236 Fax +61 (0) 8 9456 4462 e-mail: sales@adamequipment.com.au</p>	<p>Adam Equipment (Wuhan) Co. Ltd. A Building East Jianhua Private Industrial Park ZhuanYang Avenue Wuhan Economic & Technological Development Zone 430056 Wuhan P.R.China Phone: + 86 (27) 59420391 Fax + 86 (27) 59420388 e-mail: info@adamequipment.com.cn</p>

© Copyright par Adam Equipment Co. Ltd. Tous droits réservés. Aucune partie de cette publication ne peut être reproduite ou traduite sous quelque forme ou par tout moyen, sans l'autorisation préalable d'Adam Equipment.

Adam Equipment se réserve le droit d'apporter des modifications à la technologie, les caractéristiques, les spécifications et la conception de l'équipement sans préavis.

Toutes les informations contenues dans cette publication sont au mieux de nos connaissances actuelles, complètes et précises lorsqu'elles sont publiées. Cependant, nous ne sommes pas responsables des erreurs d'interprétation qui peut résulter de la lecture de cette notice.

La dernière version de cette publication peut être consultée sur notre site:

www.adamequipment.com